

studio **xps**[™]

GUIA DE CONFIGURAÇÃO

Modelo DCRM

Notas, Avisos e Advertências

 **NOTA:** uma NOTA apresenta informações importantes para ajudar você a utilizar melhor o computador.

 **AVISO:** um AVISO indica possíveis danos ao hardware ou a possibilidade de perda de dados e ensina como evitar o problema.

 **ADVERTÊNCIA:** uma ADVERTÊNCIA indica possíveis danos à propriedade, lesões corporais ou risco de morte.

Se você adquiriu um computador Dell™ da Série n, qualquer referência neste documento a sistemas operacionais Microsoft® Windows® não é aplicável.

As informações deste documento estão sujeitas a alteração sem aviso prévio.

© 2009 Dell Inc. Todos os direitos reservados.

É proibida a reprodução deste material sem a permissão por escrito da Dell Inc.

Marcas comerciais usadas neste texto: *Dell*, o logotipo *DELL*, *YOURS IS HERE*, *Studio XPS*, *Dell On Call* e *DellConnect* são marcas comerciais da Dell Inc.; *Intel* é marca comercial registrada e *Core* é marca comercial da Intel Corporation nos EUA e outros países; *Microsoft*, *Windows*, *Windows Vista* e o logo do botão Iniciar do *Windows Vista* são marcas comerciais ou marcas comerciais registradas da Microsoft Corporation nos EUA e/ou em outros países; *Blu-ray Disc* é marca comercial da Blu-ray Disc Association; *Bluetooth* é marca comercial registrada de propriedade da Bluetooth SIG, Inc. e é usada pela Dell sob licença.

Outras marcas e nomes comerciais podem ser utilizados neste documento como referência às entidades proprietárias dessas marcas e nomes ou a seus produtos. A Dell Inc. declara que não tem interesse de propriedade sobre marcas e nomes de terceiros.

Sumário

Como configurar o seu computador

Studio XPS5

Antes de configurar o seu computador.7

Conecte a tela8

Conecte o teclado e o mouse.10

Conecte o cabo da rede (opcional)11

Conecte o cabo de alimentação.12

Pressione o botão liga/desliga.13

Configure o Microsoft Windows Vista.13

Conecte-se à Internet (opcional)14

Como usar o seu computador

Studio XPS16

Recursos da vista frontal16

Recursos da vista traseira19

Conectores do painel traseiro20

Recursos de software22

Dell Dock25

Como solucionar problemas26

Códigos de bipe26

Problemas de rede.27

Problemas de energia29

Problemas de memória30

Problemas de travamento

e de software.31

Como usar as ferramentas de suporte34

Dell Support Center34

Mensagens do sistema35

Solucionador de problemas de hardware. . . .37

Dell Diagnostics.38

Como restaurar o sistema operacional . . .42

Restauração do sistema42

Dell Factory Image Restore44

Reinstalação do sistema operacional46

Sumário

Como obter ajuda	49
Suporte técnico e serviços ao cliente.	50
DellConnect™	50
Serviços on-line.	51
Serviço automático de status de pedidos.	52
Informações do produto	52
Como devolver itens em garantia para reparo ou crédito.	53
Antes de telefonar.	55
Como entrar em contato com a Dell	56
Como obter mais informações e recursos	57
Especificações	60
Apêndice	66
Nota sobre o produto Macrovision	66
Índice remissivo	67

Como configurar o seu computador Studio XPS

Esta seção fornece informações sobre como configurar o seu Studio XPS™ 435T/9000 e como conectar periféricos.

 **ADVERTÊNCIA:** antes de começar qualquer dos procedimentos desta seção, leia as informações de segurança fornecidas com o computador. Para obter informações sobre as melhores práticas de segurança, consulte a página principal de Conformidade normativa em www.dell.com/regulatory_compliance.

Como configurar o seu computador Studio XPS

 **NOTA:** a etiqueta de serviço do computador está localizada sob o painel do FlexBay na parte frontal do computador. Use este código para identificar o computador ao acessar o site de suporte da Dell ou entrar em contato com o suporte técnico.

WWW.DELL.COM
Service Tag: XXXXX
Express Service Code: XXX-XXX-XX



Antes de configurar o seu computador

Ao posicionar o computador, certifique-se de que você tem acesso fácil a uma fonte de energia, ventilação adequada e uma superfície plana para colocá-lo.

A restrição do fluxo de ar em volta do seu computador pode provocar um superaquecimento. Para evitar o superaquecimento, certifique-se de deixar ao menos 10,2 cm (4 polegadas) de espaço na parte traseira do computador e um mínimo de 5,1 cm (2 polegadas) em todos os outros lados. Nunca coloque o computador em um espaço fechado, como um gabinete fechado ou uma gaveta quando ele estiver energizado.

Conecte a tela

O computador não tem um conector de vídeo integrado. É preciso usar o conector disponível na placa de vídeo no slot de expansão para conectar a tela.

Conecte o cabo de vídeo à tela

Examine a TV ou monitor para verificar quais tipos de conectores estão disponíveis. Consulte a tabela a seguir quando identificar os conectores na tela para selecionar o tipo de conexão que será usada.

VGA		
HDMI		
DVI		
DisplayPort		

Conecte a tela usando o conector VGA, o DVI, o HDMI ou o DisplayPort.

O conector HDMI é um conector digital de alto desempenho que transporta os sinais de vídeo e de áudio para telas como TVs e monitores com alto-falantes integrados. O conector VGA transporta somente sinais de vídeo para telas como monitores e projetores.

Conecte usando o conector VGA

Conecte a tela usando um cabo VGA (que normalmente apresenta conectores azuis em ambas as extremidades).

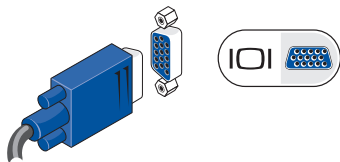

Se o computador tiver um conector DVI, use o cabo VGA (com conectores azuis em ambas as extremidades) com um adaptador DVI-para-VGA (conector branco).

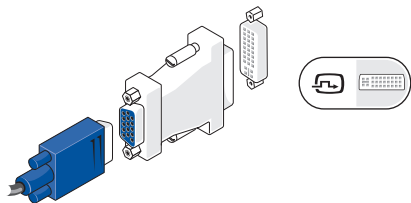

É possível adquirir um adaptador DVI-para-VGA no site da Dell em www.dell.com (em inglês).

Conecte usando o conector DVI

Conecte a tela usando um cabo DVI.

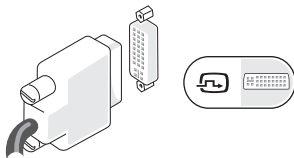

É possível adquirir cabos HDMI e DVI adicionais no site da Dell em www.dell.com (em inglês).

Conecte usando o conector HDMI

Conecte a tela usando um cabo HDMI.

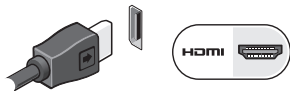

Conecte usando o conector DisplayPort

Conecte a tela usando um cabo DisplayPort.

NOTA: não conecte dispositivos ao conector DisplayPort e ao conector HDMI ao mesmo tempo.

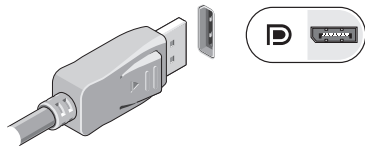

NOTA: para obter mais informações sobre como conectar a tela, consulte a documentação fornecida com a tela.

Conecte o teclado e o mouse

Conecte o teclado USB e o mouse aos conectores USB no painel traseiro do computador.

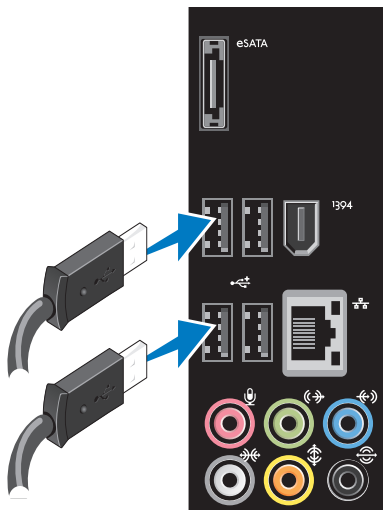

Conecte o cabo da rede (opcional)

A conexão de rede não é imprescindível para concluir a configuração do computador, mas se já há uma conexão de rede ou com a Internet que use cabo (como um dispositivo de banda larga ou uma tomada Ethernet), é possível conectá-la agora.

 **NOTA:** use apenas um cabo Ethernet para a conexão ao conector de rede (conector RJ45). Não conecte um cabo de telefone (conector RJ11) ao conector de rede.

Para conectar o computador a uma rede ou a um dispositivo de banda larga, conecte uma extremidade do cabo de rede a uma porta de rede ou a um dispositivo de banda larga. Conecte a outra extremidade do cabo ao conector de rede (conector RJ45) no painel traseiro do computador. Será possível ouvir um clique indicando que o cabo foi firmemente conectado.

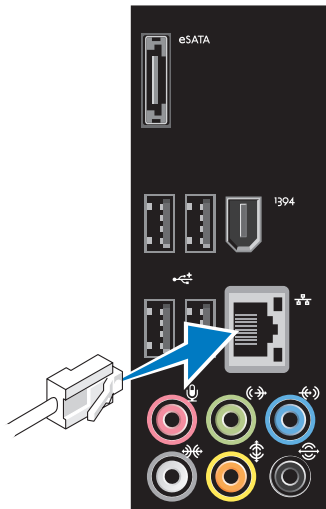

Conecte o cabo de alimentação

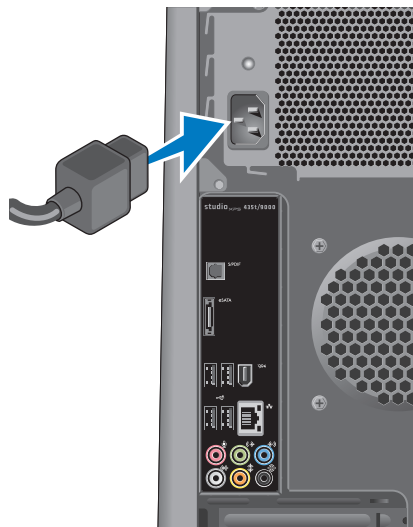

Pressione o botão liga/desliga



Configure o Microsoft Windows Vista

Para configurar o Windows Vista® pela primeira vez, siga as instruções na tela. Estas etapas são obrigatórias e podem levar algum tempo para serem concluídas. As telas o levarão através de vários procedimentos, inclusive a aceitação de contratos de licença, a configuração de preferências e de uma conexão à Internet.

⚠ AVISO: não interrompa o processo de configuração do sistema operacional. Fazê-lo pode levar o seu computador a ficar inutilizável e será necessário reinstalar o sistema operacional.

✍ NOTA: é recomendável que você faça o download e instale o BIOS e os drivers mais recentes para o seu computador disponíveis no site de suporte da Dell em **support.dell.com** (em inglês).

Conecte-se à Internet (opcional)

Para conectar-se à Internet, é preciso um modem externo ou uma conexão de rede e um provedor de serviços de Internet (ISP).

Se um modem USB externo ou adaptador WLAN não fizer parte de seu pedido original é possível comprá-lo no site da Dell em www.dell.com (em inglês).

Como configurar uma conexão com fio

- Caso esteja usando uma conexão dial-up (discada), conecte a linha telefônica ao modem USB externo (opcional) e à tomada telefônica na parede antes de configurar a conexão à Internet.
- Caso esteja usando uma conexão DSL ou de modem a cabo/satélite, entre em contato com o seu provedor ou concessionária de serviço de telefone celular para obter instruções de configuração.

Para concluir a configuração de sua conexão com fio à Internet, siga as instruções em “Como configurar sua conexão à Internet” na página 15.

Como configurar uma conexão sem fio

 **NOTA:** para configurar o seu roteador sem fio, consulte a documentação fornecida com o roteador.

Antes de usar a sua conexão sem fio à Internet, é preciso conectar ao roteador sem fio.

Para configurar a conexão a um roteador sem fio:

1. Salve e feche todos os arquivos e programas que estiverem abertos.
2. Clique em **Iniciar**  → **Conectar a**.
3. Siga as instruções na tela para concluir a configuração.

Como configurar sua conexão à Internet

Os provedores de serviço de Internet e suas respectivas ofertas variam em função do país. Entre em contato com o seu provedor para conhecer as ofertas disponíveis em seu país.

Caso não consiga conectar-se à Internet, mas tenha conseguido anteriormente, é possível que o provedor esteja com uma interrupção do serviço. Entre em contato com o seu provedor de serviços de Internet para verificar o status do serviço, ou tente conectar-se novamente mais tarde.

Tenha as informações de seu provedor à mão. Caso você não tenha um provedor, o assistente **Conectar-se à Internet** pode ajudá-lo a obter um.

 **NOTA:** as instruções a seguir aplicam-se ao modo de exibição padrão do Windows e, portanto, podem não se aplicar se o computador Dell™ estiver configurado com o modo de exibição clássico do Windows.

1. Salve e feche todos os arquivos e programas que estiverem abertos.
2. Clique em **Iniciar**  → **Painel de controle**.
3. Clique em **Rede e Internet** → **Centro de rede e compartilhamento** → **Configurar uma conexão** → **Conectar-se à Internet**.

A janela **Conectar-se à Internet** é exibida.

-  **NOTA:** caso não saiba que tipo de conexão deve selecionar, clique em **Ajude-me a escolher** ou entre em contato com o seu provedor.
4. Siga as instruções na tela e use as informações de configuração fornecidas pelo seu provedor Internet para concluir a configuração.

Como usar o seu computador Studio XPS

Esta seção fornece informações sobre os recursos disponíveis no seu computador Studio XPS™.

Recursos da vista frontal

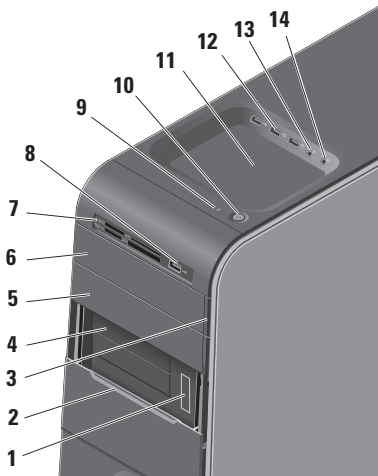



- 1 Etiqueta de serviço e código de serviço expresso (localizados em uma etiqueta sob o painel do FlexBay)** — Usados para identificar o computador quando você acessa o site de suporte da Dell ou entra em contato com o suporte técnico.
- 2 Painel do FlexBay** — Cobre os slots do FlexBay.
- 3 Botão de ejeção da unidade óptica** — Pressione a posição marcada na extremidade inferior do botão para ejetar o disco.
- 4 Slots do FlexBay (2)** — Suportam uma unidade de disquete, um leitor de cartão de mídia ou um disco rígido adicional.
- 5 Compartimento de unidade óptica** — Pode conter uma unidade óptica adicional.

6 Unidade óptica — Toca ou grava somente CDs, DVDs e Blu-ray Disc do tamanho padrão (12 cm).

7 Leitor de cartão de memória — Proporciona uma maneira rápida e conveniente de visualizar e compartilhar fotos digitais, música e vídeos armazenados em um cartão de memória.

8  Conector USB 2.0 — Conecta-se a dispositivos USB que são conectados ocasionalmente como pen drives, câmeras digitais e tocadores de MP3.



9  Luz de atividade do disco rígido — Acende quando o computador lê ou grava dados. Uma luz piscante indica atividade do disco rígido.

 AVISO: para evitar a perda de dados, nunca desligue o computador enquanto a luz de atividade do disco rígido estiver piscando.

10  Botão liga/desliga e luz de energia — Liga ou desliga o computador ao ser pressionado. A luz no centro deste botão indica o estado de energia:

- Apagada — o computador está desligado ou não está recebendo energia.
- Branca piscante — o computador está em um estado de economia de energia.
- Branca fixa — o computador está ligado.
- Âmbar piscante — pode haver um problema com a placa de sistema.
- Âmbar fixa — pode haver um problema com a placa de sistema ou com a fonte de alimentação.

NOTA: para obter mais informações sobre problemas de energia, consulte “Problemas de energia” na página 29.

- 11 Bandeja de acessórios** — Bandeja na qual podem ser colocados dispositivos ou cabos de segurança para evitar desordem.
-
- 12**  **Conectores USB 2.0 (3)** — Conectam-se a dispositivos USB que são conectados ocasionalmente como pen drives, câmeras digitais e tocadores de MP3.
-
- 13**  **Conector de entrada de linha ou de microfone** — Conecta-se a um microfone de voz ou a um cabo de áudio para a entrada de áudio.
-
- 14**  **Conector de fone de ouvido** — Conecta-se a fones de ouvido.
- NOTA:** para conectar-se a um alto-falante energizado ou sistema de som, use o conector de saída de áudio ou S/PDIF na parte traseira do computador.
-

Recursos da vista traseira

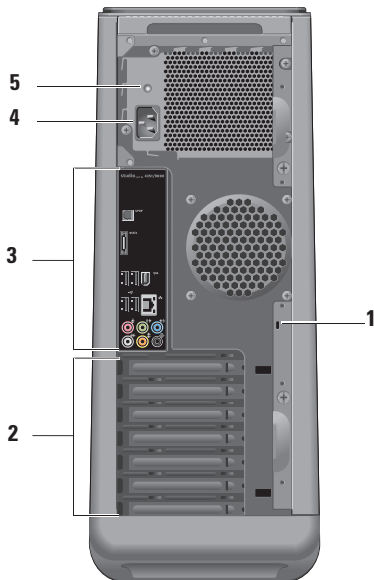

1 Encaixe do cabo de segurança —

Conecta-se a uma trava para cabo de segurança usada como um dispositivo antifurto.

NOTA: antes de adquirir uma trava, certifique-se de que ela funciona com o encaixe do cabo de segurança do seu computador.

2 Slots de placa de expansão —

Proporciona acesso aos conectores de quaisquer placas PCI e PCI express instaladas.

3 Conectores do painel traseiro —

Acople os dispositivos USB, de áudio e outros aos conectores apropriados.

4 Conector de alimentação —

Conecta-se ao cabo de alimentação. A aparência deste conector pode variar.

5 Luz da fonte de alimentação —

Indica a disponibilidade de energia da fonte de alimentação.

Conectores do painel traseiro

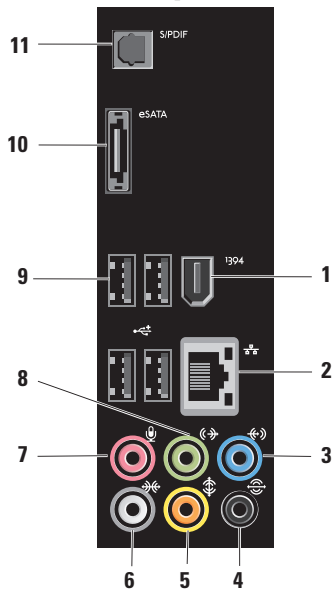

1  **Conector IEEE 1394** — Conecta-se a dispositivos multimídia seriais de alta velocidade, como câmeras de vídeo digitais.

2  **Conector e luz de rede** — Conecta o computador a uma rede ou dispositivo de banda larga. A luz de atividade da rede pisca quando o computador está transmitindo ou recebendo dados da rede. Um volume intenso de tráfego na rede pode dar a impressão de que a luz está constantemente acesa.

3  **Conector de entrada de linha** — Conecta-se a um dispositivo de gravação ou reprodução como um microfone, tocafitas, tocador de CD ou videocassete.

4  **Conector traseiro de som surround E/D** — Conecta-se a alto-falantes com capacidade para vários canais.

5  **Conector central/subwoofer** —

Conecta-se a um subwoofer.

6  **Conector lateral de som surround**

E/D — Conecta-se a alto-falantes de som surround.

Nos computadores com placa de som, use o conector que fica na placa.

7  **Conector de microfone** — Conecta-

se a um microfone para entrada de voz ou de áudio em um programa de áudio ou de telefonia.

Nos computadores com placa de som, use o conector que fica na placa.

8  **Conector dianteiro de saída de**

linha E/D — Conecta-se a fones de ouvido e alto-falantes com amplificadores integrados.

Nos computadores com placa de som, use o conector que fica na placa.

9  **Conectores USB 2.0 (4)** — Conectam-

se a dispositivos USB, como um mouse, teclado, impressora, unidade de disco externo ou tocador de MP3.

10  **Conector eSATA** — Conecta-se

a dispositivos externos SATA de armazenamento.

11  **Conector S/PDIF** — Conecta-se

a amplificadores ou TVs para áudio digital através de cabos digitais ópticos. Este formato transporta um sinal de áudio sem passar por um processo de conversão de áudio analógico.

Recursos de software

 **NOTA:** para obter mais informações sobre os recursos descritos nesta seção, consulte o *Guia de tecnologia Dell* disponível em seu disco rígido ou no site de suporte da Dell em **support.dell.com** (em inglês).

Produtividade e comunicação

É possível usar o computador para criar apresentações, livretos, cartões comemorativos, folhetos e planilhas. É possível também editar e exibir fotografias e imagens digitais. Verifique no pedido de compra o software fornecido com o computador.

Após conectar-se à Internet, é possível acessar sites na Web, configurar uma conta de e-mail, fazer o upload e o download de arquivos, e assim por diante.

Entretenimento e multimídia

É possível usar o computador para assistir vídeos, jogar, criar os seus próprios CDs, ouvir música e estações de rádio. A unidade de disco óptico é compatível com múltiplos formatos de mídia, inclusive CDs, Blu-ray Discs (se a opção foi selecionada no momento da compra) e DVDs.

É possível fazer o download ou copiar arquivos de imagem e de vídeo de dispositivos portáteis, como câmeras digitais e telefones celulares. Aplicativos de software opcionais habilitam você a organizar e criar arquivos de música e vídeo que podem ser gravados em um disco, salvos em dispositivos portáteis como tocadores de MP3 e dispositivos portáteis de entretenimento, ou tocados e exibidos diretamente em TVs, projetores e equipamentos de home theater conectados.

Como personalizar a área de trabalho

É possível personalizar a área de trabalho de forma a alterar a aparência, a resolução, o papel de parede, a proteção de tela, etc. ao acessar a janela **Personalizar aparência e sons**.

Para acessar a janela de propriedades do vídeo:

1. Clique com o botão direito em um espaço livre da área de trabalho.
2. Clique em **Personalizar** para abrir a janela **Personalizar aparência e sons** e aprender mais sobre as opções de personalização.

Como personalizar as configurações de energia

Você pode usar as opções de energia no sistema operacional para definir as configurações de energia no computador. O Windows Vista® fornece as seguintes opções:

- **Equilibrado** — Esta opção de energia oferece desempenho total quando este é necessário e economiza energia durante os períodos de inatividade.
- **Economia de energia** — Esta opção economiza energia do computador pela redução do desempenho do sistema para maximizar a vida útil do computador e pela redução da quantidade de energia consumida pelo computador ao longo de sua vida útil.
- **Alto desempenho** — Esta opção de energia fornece o mais alto nível de desempenho do sistema no computador pela adaptação da velocidade do processador para a sua atividade e pela maximização do desempenho do sistema.



Como transferir informações para o novo computador

 **NOTA:** as etapas a seguir aplicam-se ao modo de exibição padrão do Windows e, portanto, podem não se aplicar se o computador Dell™ estiver configurado com o modo de exibição clássico do Windows.

1. Clique em **Iniciar**  → **Painel de controle** → **Sistema e manutenção** → **Centro de Boas-Vindas** → **Transferir arquivos e configurações**.
Caso a janela de **Controle de conta de usuário** seja exibida, clique em **Continuar**.
2. Siga as instruções no assistente de **Transferência Fácil do Windows**.

Como fazer cópia de segurança dos seus dados

É recomendável que você faça, periodicamente, cópias de segurança dos arquivos e pastas do seu computador. Para fazer a cópia de segurança dos arquivos:

1. Clique em **Iniciar**  → **Painel de controle** → **Sistema e manutenção** → **Centro de backup e restauração** → **Fazer backup de arquivos**.
Caso a janela de **Controle de conta de usuário** seja exibida, clique em **Continuar**.
-  **NOTA:** certas edições do Windows Vista fornecem um opção para fazer cópia de segurança do computador.
2. Siga as instruções no assistente de **Fazer backup de arquivos**.

Dell Dock

O Dell Dock é um grupo de ícones que fornece um acesso fácil aos aplicativos, arquivos e pastas usados com mais frequência. É possível personalizar o Dock através de:

- Adição ou remoção de ícones
- Alteração da cor e da localização do Dock
- Agrupamento de ícones afins em categorias
- Alteração do comportamento dos ícones



Adicionar uma categoria

1. Clique com o botão direito no Dock, clique em **Add** (Adicionar) → **Category** (Categoria). A janela **Add/Edit Category** (Adicionar/Editar categoria) é exibida.
2. Digite um título para a categoria no campo **Title** (Título).
3. Selecione um ícone para a categoria na caixa **Select an image** (Selecione uma imagem):.
4. Clique em **Save** (Salvar).

Adicionar um ícone

Arraste e solte o ícone para o Dock ou um categoria.

Remover uma categoria ou ícone

1. Clique com o botão direito na categoria ou no ícone no Dock e clique em **Delete shortcut** (Excluir atalho) ou **Delete category** (Excluir categoria).
2. Siga as instruções descritas na tela.

Personalizar o Dock

1. Clique com o botão direito no Dock e clique em **Advanced Setting...** (Configuração avançada...).
2. Escolha a opção desejada para personalizar o Dock.

Como solucionar problemas

Esta seção fornece informações para a solução de problemas em seu computador. Caso não seja capaz de resolver o problema com o uso das orientações a seguir, consulte “Como usar ferramentas de suporte” na página 34 ou “Como entrar em contato com a Dell” na página 56.

 **ADVERTÊNCIA:** somente pessoal de manutenção treinado pode remover a tampa do computador. Consulte o *Manual de Serviço* no site de suporte da Dell em support.dell.com (em inglês) para obter instruções avançadas de manutenção e de solução de problemas.

 **ADVERTÊNCIA:** antes de trabalhar na parte interna do computador, leia as informações de segurança fornecidas com o computador. Para obter informações sobre as melhores práticas de segurança, consulte a página principal de Conformidade normativa em www.dell.com/regulatory_compliance.

Códigos de bipe

Seu computador poderá emitir uma série de bipes durante a inicialização se o monitor não puder exibir erros ou problemas. Os códigos repetitivos de bipe a seguir ajudam você a solucionar problemas com o computador.

 **NOTA:** para a substituição de peças, consulte o *Manual de Serviço* no site de suporte da Dell em support.dell.com (em inglês).

Um bipe — *Falha de checksum da ROM do BIOS, possível falha na placa-mãe*

Entre em contato com a Dell (consulte “Como entrar em contato com a Dell” na página 56).

Dois bipes — *Nenhuma RAM detectada*

- Remova os módulos de memória, reinstale um módulo e reinicie o computador. Se o computador iniciar normalmente, reinstale

um módulo adicional. Continue até identificar o módulo defeituoso ou até que todos os módulos reinstalados não apresentem mais erros.

- Se disponível, instale módulos de memória do mesmo tipo no computador.
- Se o problema persistir, entre em contato com a Dell (consulte “Como entrar em contato com a Dell” na página 56).

Três bipes — *Possível falha na placa-mãe*

Entre em contato com a Dell (consulte “Como entrar em contato com a Dell” na página 56).

Quatro bipes — *Falha de leitura/gravação da RAM*

- Certifique-se de que não há exigências especiais de posicionamento do módulo/ conector de memória (consulte o *Manual de Serviço* no site de suporte da Dell em support.dell.com, em inglês).

- Verifique se os módulos de memória que está instalando são compatíveis com o computador.
- Se o problema persistir, entre em contato com a Dell (consulte “Como entrar em contato com a Dell” na página 56).

Cinco bipes — *Falha do relógio de tempo real*

Substitua a bateria.

Seis bipes — *Falha no teste do BIOS de vídeo*

Entre em contato com a Dell (consulte “Como entrar em contato com a Dell” na página 56).

Problemas de rede

Conexões sem fio

Se a conexão de rede for perdida — O roteador sem fio está desconectado ou a comunicação sem fio foi desativada no computador.

- Verifique o roteador sem fio para assegurar que está ligado e conectado à fonte de dados (modem a cabo ou hub de rede).

Como solucionar problemas

- Restabeleça a conexão com o roteador sem fio:
 - a. Salve e feche todos os arquivos e programas que estiverem abertos.
 - b. Clique em **Iniciar**  → **Conectar a**.
 - c. Siga as instruções na tela para concluir a configuração.

Conexões com fio

Se a conexão de rede for perdida — O cabo está solto ou danificado.

- Verifique o cabo para assegurar que está conectado e não está danificado.

As luzes de atividade da rede e de integridade da conexão no conector de rede permitem que você confirme se a conexão está funcionando e fornecem informações sobre o seu status:

- Sem atividade — As luzes de atividade da rede e de integridade da conexão estão desligadas.

- 10 Mbps — A luz de integridade da conexão está desligada e a luz de atividade da rede está amarela piscante.
- 100 Mbps — A luz de integridade da conexão está verde e a luz de atividade da rede está amarela piscante.
- 1000 Mbps — A luz de integridade da conexão está laranja e a luz de atividade da rede está amarela piscante.



NOTA: a luz de integridade da conexão no conector de rede destina-se somente à conexão com fio. A luz de integridade de conexão não fornece o status de conexões sem fio.

Problemas de energia

Se a luz de energia estiver apagada —

O computador está desligado ou não está recebendo energia.

- Recoloque o cabo de alimentação, tanto no conector de alimentação no computador como na tomada elétrica.
- Se o computador estiver conectado em um filtro de linha, verifique se o mesmo está ligado e conectado a uma tomada elétrica. Retire dispositivos de proteção de energia, filtros de linha e extensões de cabos de alimentação para verificar se o computador liga de forma adequada.
- Certifique-se de que a tomada elétrica está funcionando, testando-a com outro dispositivo, como um abajur.

- Certifique-se de que a luz da fonte de alimentação na traseira do computador está acesa. Se a luz estiver apagada pode haver um problema com a fonte ou com o cabo de alimentação.

Se o problema persistir, entre em contato com a Dell (consulte “Como entrar em contato com a Dell” na página 56).

Se a luz de energia estiver branca fixa e o computador não estiver respondendo —

A tela pode não estar conectada ou ligada. Certifique-se de que a tela está conectada corretamente e, em seguida, desligue-a e ligue-a novamente.

Se a luz de energia estiver branca piscante —

O computador está em um estado de economia de energia. Pressione uma tecla do teclado, mova o mouse ou um dedo sobre o touchpad, ou pressione o botão liga/desliga para reiniciar a operação normal.

Se a luz de energia estiver âmbar fixa — Pode haver um problema com a placa de sistema ou com a fonte de alimentação. Para obter assistência, entre em contato com a Dell (consulte “Como entrar em contato com a Dell” na página 56).

Se a luz de energia estiver âmbar piscante — Pode haver um problema com a placa de sistema. Para obter assistência, entre em contato com a Dell (consulte “Como entrar em contato com a Dell” na página 56).

Se você se deparar com uma interferência que atrapalha a recepção em seu computador — Um sinal indesejado está criando interferência pela interrupção ou bloqueio de outros sinais. Algumas possíveis causas de interferência são:

- Cabos de extensão de energia, de teclado e de mouse.
- Muitos dispositivos conectados a um filtro de linha.
- Diversos filtros de linha conectados à mesma tomada elétrica.

Problemas de memória

Se você receber uma mensagem de memória insuficiente —

- Salve e feche todos os arquivos abertos e saia dos programas que você não estiver usando.
- Consulte a documentação do software para saber quais são os requisitos mínimos de memória. Se necessário, instale memória adicional (consulte o *Manual de Serviço* no site de suporte da Dell em **support.dell.com**, em inglês).
- Reinstale os módulos de memória (consulte o *Manual de Serviço* no site de suporte da Dell em **support.dell.com**, em inglês) para garantir que o computador esteja se comunicando sem problemas com a memória.

Se ocorrerem outros problemas de memória —

- Verifique se você está seguindo atentamente as orientações de instalação da memória (consulte o *Manual de Serviço* no site de suporte da Dell em **support.dell.com**, em inglês).
- Verifique se o módulo de memória é compatível com o computador. O seu computador oferece suporte à memória DDR3. Para obter mais informações sobre o tipo de memória compatível com o seu computador, consulte “Especificações” na página 60.
- Execute o Dell Diagnostics (consulte “Dell Diagnostics” na página 38).
- Reinstale os módulos de memória (consulte o *Manual de Serviço* no site de suporte da Dell em **support.dell.com**, em inglês) para garantir que o computador esteja se comunicando sem problemas com a memória.

Problemas de travamento e de software

Se o computador não inicia — Certifique-se de que o cabo de alimentação está firmemente conectado ao computador e à tomada elétrica.

Se um programa pára de responder — Feche o programa:

1. Pressione <Ctrl><Shift><Esc> simultaneamente.
2. Clique em **Aplicativos**.
3. Clique no programa que não está mais respondendo.
4. Clique em **Finalizar tarefa**.

Como solucionar problemas

Se um programa trava repetidamente —

Consulte a documentação do software. Se necessário, desinstale e reinstale o programa.

 **NOTA:** as instruções de instalação do software estão geralmente na documentação ou em um CD.

Se o computador pára de responder ou uma tela inteiramente azul é exibida —

 **AVISO:** é possível a perda de dados se não conseguir executar o procedimento de desligar o sistema operacional.

Se você não conseguir obter resposta pressionando uma tecla ou movendo o mouse, mantenha pressionado o botão liga/desliga durante, pelo menos, 8 a 10 segundos até desligar o computador. Em seguida, reinicie o computador.

Se um programa foi criado para uma versão anterior do sistema operacional Microsoft® Windows® —

Execute o **Assistente de compatibilidade de programa**. O Assistente de compatibilidade de programa configura um programa para funcionar em um ambiente semelhante a ambientes não-Windows Vista.

1. Clique em **Iniciar**  → **Painel de controle** → **Programas** → **Usar um programa mais antigo com esta versão do Windows**.
2. Na tela de boas-vindas, clique em **Avançar**.
3. Siga as instruções descritas na tela.

Se você tiver outros problemas de software —

- Faça uma cópia de segurança (backup) dos arquivos imediatamente.
- Utilize um programa de busca de vírus para verificar o disco rígido ou os CDs.

- Salve e feche arquivos e programas abertos e desligue o computador através do menu **Iniciar** .
- Consulte a documentação do software ou entre em contato com o fabricante para obter informações sobre solução de problemas:
 - Verifique se o programa é compatível com o sistema operacional instalado no computador.
 - Certifique-se de que o computador atenda aos requisitos mínimos de hardware para executar o software. Consulte a documentação do software para obter informações.
 - Certifique-se de que o programa esteja instalado e configurado corretamente.
 - Verifique se os drivers de dispositivo não estão em conflito com o programa.
 - Se necessário, desinstale e reinstale o programa.

Como usar as ferramentas de suporte

Dell Support Center

O **Dell Support Center** ajuda você a localizar as informações que necessita relativas a serviço, suporte e específicas do sistema.

Para iniciar o aplicativo, clique no ícone  na barra de tarefas.

A página principal do **Dell Support Center** exibe o número do modelo do seu computador, a etiqueta de serviço, o código de serviço expresso e as informações de contato de serviço.

A página principal também fornece links para o acesso a:



Auto-ajuda (solução de problemas, segurança, desempenho do sistema, rede/Internet, backup/recuperação e sistema operacional Windows)



Alertas (alertas de suporte técnico relevantes para o seu computador)



Assistência da Dell (suporte técnico com DellConnect™, serviços ao cliente, treinamento e tutoriais, ajuda em “como fazer” com Dell on Call e verificação on-line com PCCheckUp)



Sobre o seu sistema (documentação do sistema, informações de garantia, informações do sistema, atualizações e acessórios)

Para obter mais informações sobre o **Dell Support Center** e as ferramentas de suporte

disponíveis, clique na guia **Services** (Serviços) em **support.dell.com** (em inglês).

Mensagens do sistema

Se o computador apresentar um problema ou erro, poderá exibir uma mensagem do sistema que o ajudará a identificar a causa e a ação necessária para resolver o problema.

 **NOTA:** se a mensagem recebida não estiver listada nos exemplos a seguir, consulte a documentação do sistema operacional ou do programa que estava em execução no momento em que a mensagem foi exibida.

Alert! Previous attempts at booting this system have failed at checkpoint [nnnn]. For help in resolving this problem, please note this checkpoint and contact Dell Technical Support (Alerta! As tentativas anteriores de inicializar o sistema falharam no ponto de verificação [nnnn]. Para obter ajuda na resolução desse problema, anote esse ponto de verificação e entre em contato com o Suporte técnico da

Dell) — O computador não conseguiu concluir a rotina de inicialização três vezes consecutivas com o mesmo erro (consulte “Como entrar em contato com a Dell” na página 56 para obter assistência).

CMOS checksum error (Erro da soma de verificação da CMOS) — Possível falha na placa-mãe ou bateria baixa do RTC. A bateria precisa ser substituída. Consulte o *Manual de Serviço* no site de suporte da Dell em **support.dell.com** (em inglês) ou “Como entrar em contato com a Dell” na página 56 para obter assistência.

CPU fan failure (Falha no ventilador da CPU) — Ocorreu uma falha no ventilador da CPU. O ventilador da CPU precisa ser substituído. Consulte o *Manual de Serviço* no site de suporte da Dell em **support.dell.com** (em inglês).

Hard-disk drive failure (Falha na unidade de disco rígido) — Possível falha do disco rígido durante o POST. Consulte “Como entrar em

Como usar as ferramentas de suporte

contato com a Dell” na página 56 para obter assistência.

Hard-disk drive read failure (Falha de leitura na unidade de disco rígido) — Possível falha da unidade de disco rígido durante o teste de inicialização da unidade. Consulte “Como entrar em contato com a Dell” na página 56 para obter assistência.

Keyboard failure (Falha no teclado) — Substitua o teclado ou verifique se a conexão do cabo está solta.

No boot device available (Nenhum dispositivo de inicialização disponível) — Não há partição inicializável no disco rígido, o cabo do disco rígido está solto ou não há dispositivo inicializável.

- Se a unidade de disco rígido for o dispositivo de inicialização, certifique-se de que os cabos estejam conectados e de que a unidade esteja instalada corretamente e particionada como um dispositivo de inicialização.

- Entre na configuração do sistema e certifique-se de que as informações da seqüência de inicialização estejam corretas. Consulte o *Manual de Serviço* no site de suporte da Dell em **support.dell.com** (em inglês).

No timer tick interrupt (Sem interrupção de marcação de tempo) — Um chip na placa do sistema pode estar com defeito ou pode ser uma falha da placa-mãe. Consulte o *Manual de Serviço* no site de suporte da Dell em **support.dell.com** (em inglês) ou “Como entrar em contato com a Dell” na página 56 para obter assistência.

USB over current error (Erro de sobrecarga do dispositivo USB) — Desconecte o dispositivo USB. O dispositivo USB precisa de mais energia para funcionar corretamente. Use uma fonte de energia externa para conectar o dispositivo USB ou, se o dispositivo tiver dois cabos USB, para conectar a ambos.

NOTICE - Hard Drive SELF MONITORING SYSTEM has reported that a parameter has exceeded its normal operating range. Dell recommends that you back up your data regularly. A parameter out of range may or may not indicate a potential hard drive problem (**AVISO - O SISTEMA DE AUTO-MONITORAMENTO** da unidade de disco rígido reportou que um parâmetro ultrapassou o seu intervalo de operação normal. A Dell recomenda que você faça regularmente um backup dos seus dados. Um parâmetro fora do intervalo pode indicar ou não um problema em potencial da unidade de disco rígido) — Erro de S.M.A.R.T, possível falha da unidade de disco rígido. Este recurso pode ser ativado ou desativado na configuração do BIOS. Consulte “Como entrar em contato com a Dell” na página 56 para obter assistência.

Solucionador de problemas de hardware

Caso algum dispositivo não tenha sido detectado durante a configuração do sistema operacional ou tenha sido detectado, porém configurado incorretamente, é possível utilizar o **Solucionador de problemas de hardware** para solucionar o problema de incompatibilidade.

Para iniciar o Solucionador de problemas de hardware proceda da seguinte forma:

1. Clique em **Iniciar**  → **Ajuda e suporte**.
2. Digite `solucionador de problemas de hardware` no campo de pesquisa e pressione <Enter> para iniciar a pesquisa.
3. Nos resultados da pesquisa, selecione a opção que melhor descreve o problema e prossiga com as etapas restantes da solução do problema.

Dell Diagnostics

Se você tiver algum problema com o seu computador, execute as verificações mostradas em “Problemas de travamento e de software” na página 31 e execute o Dell Diagnostics antes de entrar em contato com a Dell para solicitar assistência técnica.

É recomendável que você imprima estes procedimentos antes de começar.

 **NOTA:** o Dell Diagnostics só funciona em computadores Dell.

 **NOTA:** o disco *Drivers and Utilities* (Drivers e utilitários) é opcional e pode não ser fornecido com todos os computadores.

Consulte a seção de configuração do sistema no *Manual de Serviço* para examinar as informações de configuração do computador e certifique-se de que o dispositivo que deseja testar seja exibido no programa de configuração do sistema e está ativo.

Inicie o Dell Diagnostics a partir do disco rígido ou do disco *Drivers and Utilities* (Drivers e utilitários).

Como iniciar o Dell Diagnostics a partir do disco rígido

O Dell Diagnostics está localizado em uma partição oculta do utilitário de diagnóstico no disco rígido.

 **NOTA:** se o computador não mostrar nenhuma imagem na tela, consulte “Como entrar em contato com a Dell” na página 56.

1. Certifique-se de que o computador está conectado a uma tomada elétrica que esteja funcionando corretamente.
2. Ligue (ou reinicie) o computador.
3. Quando o logotipo da DELL™ aparecer, pressione <F12> imediatamente. Selecione Diagnostics no menu de inicialização e pressione <Enter>.

Isso executará a avaliação de pré-inicialização do sistema (PSA) em alguns computadores.

 **NOTA:** se esperar muito tempo e o logotipo do sistema operacional aparecer, aguarde até visualizar a área de trabalho do Microsoft® Windows®. Em seguida, desligue o computador e tente novamente.

 **NOTA:** se você receber uma mensagem dizendo que não foi encontrada nenhuma partição do utilitário de diagnóstico, execute o Dell Diagnostics a partir do disco *Drivers and Utilities* (Drivers e utilitários).

Se a PSA for executada:

- a. A PSA inicia a execução de testes.
- b. Se a PSA concluir os testes com êxito, será exibida a seguinte mensagem:
`"No problems have been found with this system so far. Do you want to run the`

Como usar as ferramentas de suporte

`remaining memory tests? This will take about 30 minutes or more. Do you want to continue? (Recommended)"`
(Não foram encontrados problemas neste sistema até o momento. Deseja executar os testes de memória restantes? Este teste levará cerca de 30 minutos para ser concluído. Deseja continuar? (recomendado)).

- c. Caso esteja tendo problemas de memória, pressione <y>. Caso contrário, pressione <n>. A seguinte mensagem será exibida:
`"Booting Dell Diagnostic Utility Partition. Press any key to continue"`
(Inicializando a partição do utilitário de diagnóstico da Dell. Pressione qualquer tecla para continuar).
- d. Pressione qualquer tecla para ir até a janela **Choose An Option** (Escolha uma opção).

Como usar as ferramentas de suporte

Se a PSA não for executada:

Pressione qualquer tecla para iniciar o Dell Diagnostics a partir da partição do utilitário de diagnóstico no disco rígido e vá até a janela **Choose An Option** (Escolha uma opção).

4. Selecione o teste que deseja executar.
5. Se for encontrado algum problema durante um teste, será exibida uma mensagem com o código do erro e uma descrição do problema. Anote o código do erro e a descrição do problema e consulte “Como entrar em contato com a Dell” na página 56.

 **NOTA:** a Etiqueta de serviço do computador está na parte superior de cada tela de teste. Se você entrar em contato com a Dell, o suporte técnico solicitará o número da etiqueta de serviço.

6. Quando terminar de executar os testes, feche a tela de teste para retornar à janela **Choose An Option** (Escolha uma opção).
Para sair do Dell Diagnostics e reiniciar o computador, clique em **Exit** (Sair).

Como iniciar o Dell Diagnostics a partir do disco Drivers and Utilities (Drivers e utilitários)

1. Insira o disco *Drivers and Utilities* (Drivers e utilitários).
2. Desligue o computador e reinicie-o.

Quando o logotipo da DELL aparecer, pressione <F12> imediatamente.

 **NOTA:** se esperar muito tempo e o logotipo do sistema operacional aparecer, aguarde até visualizar a área de trabalho do Microsoft® Windows®. Em seguida, desligue o computador e tente novamente.

-  **NOTA:** as etapas a seguir alteram a seqüência de inicialização somente uma vez. Na próxima inicialização, o computador inicializará de acordo com os dispositivos especificados no programa de configuração do sistema.
- Quando a lista de dispositivos de inicialização aparecer, realce **CD/DVD/CD-RW** e pressione <Enter>.
 - Selecione a opção **Boot from CD-ROM** (Inicializar a partir do CD-ROM) no menu que será mostrado e pressione <Enter>.
 - Digite 1 para abrir o menu do CD e pressione <Enter> para prosseguir.
 - Selecione **Run the 32 Bit Dell Diagnostics** (Executar o Dell Diagnostics de 32 bits) na lista numerada. Se houver várias versões na lista, selecione a versão apropriada para seu computador.
 - Selecione o teste que deseja executar.

- Se for encontrado algum problema durante um teste, será exibida uma mensagem com o código do erro e uma descrição do problema. Anote o código do erro e a descrição do problema e entre em contato com a Dell (consulte “Como entrar em contato com a Dell” na página 56).
-  **NOTA:** a Etiqueta de serviço do computador está na parte superior de cada tela de teste. A Etiqueta de serviço ajuda a identificar o computador quando você entra em contato com a Dell.
- Quando terminar de executar os testes, feche a tela de teste para retornar à janela **Choose An Option** (Escolha uma opção). Para sair do Dell Diagnostics e reiniciar o computador, clique em **Exit** (Sair).
 - Remova o disco *Drivers and Utilities* (Drivers e utilitários).

Como restaurar o sistema operacional

É possível restaurar o sistema operacional das seguintes maneiras:

- O recurso de restauração do sistema permite que o computador retorne a um estado anterior sem afetar arquivos de dados. Use o recurso de restauração do sistema como a primeira solução para restaurar o sistema operacional e preservar os arquivos de dados.
- O Dell Factory Image Restore retorna o disco rígido ao estado operacional em que se encontrava quando da compra do computador. Este procedimento exclui de forma permanente todos os dados do disco rígido e remove quaisquer aplicativos instalados após o recebimento do computador. Use o Dell Factory Image Restore somente se o recurso de restauração do sistema não resolver o problema do sistema operacional.

- Caso tenha recebido um disco do sistema operacional com o computador, use-o para restaurar o sistema operacional. Entretanto, usar o disco do sistema operacional também exclui todos os dados do disco rígido. Use o disco somente se o recurso de restauração do sistema não resolver o problema do sistema operacional.



Restauração do sistema

Os sistemas operacionais Windows oferecem uma opção de restauração do sistema que permite a você restaurar o computador a um estado anterior (sem afetar arquivos de dados) se as alterações de hardware, software ou de configurações do sistema deixaram o computador em um estado operacional indesejável. Quaisquer alterações que o recurso de restauração do sistema fizer ao computador são completamente reversíveis.

 **AVISO:** faça backups regulares dos arquivos de dados. O recurso de restauração do sistema não monitora os arquivos de dados nem os recupera.

 **NOTA:** os procedimentos neste documento aplicam-se ao modo de exibição padrão do Windows e, portanto, podem não se aplicar se o computador Dell™ estiver configurado com o modo de exibição clássico do Windows.

Como iniciar a restauração do sistema

1. Clique em **Iniciar** .
 2. Na caixa **Iniciar pesquisa**, digite Restauração do sistema e pressione <Enter>.
-  **NOTA:** a janela **Controle de conta de usuário** pode ser exibida. Se você for um administrador do computador, clique em **Continuar**; caso contrário, entre em contato com o administrador para continuar com a ação desejada.

3. Clique em **Avançar** e siga as instruções restantes da tela.

Se a Restauração do sistema não resolver o problema, você poderá desfazer a última restauração.

Como desfazer a última restauração do sistema

 **NOTA:** antes de desfazer a última restauração do sistema, salve e feche todos os arquivos e programas que estiverem abertos. Não altere, abra ou exclua nenhum arquivo ou programa até que a restauração do sistema seja concluída.

1. Clique em **Iniciar** .
2. Na caixa **Iniciar pesquisa**, digite Restauração do sistema e pressione <Enter>.
3. Clique em **Desfazer a última restauração** e clique em **Avançar**.

Dell Factory Image Restore

 **AVISO:** o uso do Dell Factory Image Restore exclui de forma permanente todos os dados do disco rígido e remove quaisquer programas ou drivers instalados após o recebimento do computador. Se possível, faça um backup dos dados antes de usar estas opções. Use o Dell Factory Image Restore somente se o recurso de restauração do sistema não resolver o problema do sistema operacional.

 **NOTA:** o Dell Factory Image Restore pode não estar disponível em certos países ou em certos computadores.

Use o Dell Factory Image Restore somente como o último método para restaurar o sistema operacional. Estas opções restauram o disco rígido ao estado operacional em que se encontrava quando da compra do computador. Quaisquer programas ou arquivos adicionados desde o recebimento do computador—inclusive arquivos de dados—são permanentemente excluídos do disco rígido. Os arquivos de dados incluem os documentos, planilhas, mensagens de e-mail, fotografias digitais, arquivos de música, etc. Se possível, faça um backup de todos os dados antes de usar o Factory Image Restore.

Como executar o Dell Factory Image Restore

1. Ligue o computador. Quando o logotipo da Dell aparecer, pressione <F8> diversas vezes para acessar a janela **Opções de inicialização avançadas do Windows Vista**.

 **NOTA:** se esperar muito tempo e o logotipo do sistema operacional aparecer, aguarde até visualizar a área de trabalho do Microsoft® Windows®. Em seguida, desligue o computador e tente novamente.

2. Selecione **Reparar o computador**.
3. A janela **Opções de recuperação do sistema** é exibida.
4. Selecione um layout de teclado e clique em **Avançar**.

5. Para ter acesso às opções de recuperação, você deve fazer login como um usuário local. Para ter acesso ao prompt de comando, digite `administrador` no campo **Nome de usuário** e, em seguida, clique em **OK**.
6. Clique em **Dell Factory Image Restore**. A tela de boas-vindas do **Dell Factory Image Restore** é exibida.

 **NOTA:** dependendo da sua configuração, pode ser preciso selecionar **Dell Factory Tools** e, em seguida, **Dell Factory Image Restore**.

7. Clique em **Avançar**. A tela **Confirmar exclusão de dados** é exibida.

 **NOTA:** caso não queira prosseguir com o Factory Image Restore, clique em **Cancelar**.

8. Clique na caixa de seleção para confirmar se deseja continuar com a reformatação do disco rígido e com a restauração do software do sistema para o padrão de fábrica e, em seguida, clique em **Avançar**.

O processo de restauração começa e pode demorar de cinco a nove minutos para ser concluído. Uma mensagem é exibida quando o sistema operacional e os demais aplicativos tiverem sido restaurados para o padrão de fábrica.

9. Clique em **Concluir** para reiniciar o sistema.

Reinstalação do sistema operacional

Antes de começar

Se você estiver considerando a reinstalação do sistema operacional Microsoft® Windows® para corrigir um problema com um driver instalado recentemente, tente usar primeiro o recurso de reversão de driver de dispositivo do Windows. Se o recurso de reversão de instalação de driver de dispositivo não resolver o problema, use o recurso de Restauração do sistema para retornar o sistema operacional ao estado em que se encontrava antes da instalação do novo driver. Consulte “Restauração do sistema” na página 42.

 **AVISO:** antes de executar a instalação, faça um backup de todos os arquivos de dados do seu disco rígido principal. Em configurações convencionais de disco rígido, o disco rígido primário é o primeiro a ser detectado pelo computador.

Para reinstalar o Windows são necessários os seguintes itens:

- disco de *sistema operacional* da Dell
- disco *Drivers and Utilities* (Drivers e utilitários) da Dell

 **NOTA:** o disco *Drivers and Utilities* (Drivers e utilitários) da Dell contém drivers que foram instalados na fábrica durante a montagem do computador. Use o disco *Drivers and Utilities* (Drivers e utilitários) da Dell para carregar qualquer driver necessário. Dependendo da região na qual o computador foi adquirido, ou se o disco foi solicitado, os discos *Drivers and Utilities* (Drivers e utilitários) e de *sistema operacional* da Dell podem não ter sido fornecidos com o seu computador.

Como reinstalar o Windows Vista®

O processo de reinstalação pode demorar de uma a duas horas para ser concluído. Após a reinstalação do sistema operacional, você precisa também reinstalar os drivers de dispositivos, o programa de proteção contra vírus e outros softwares.

1. Salve e feche todos os arquivos e programas que estiverem abertos.
2. Insira o disco do *sistema operacional*.
3. Clique em **Sair** se a mensagem **Instalar o Windows** for exibida.
4. Reinicie o computador.
5. Quando o logotipo da DELL aparecer, pressione <F12> imediatamente.

Como restaurar o sistema operacional

 **NOTA:** se esperar muito tempo e o logotipo do sistema operacional aparecer, aguarde até visualizar a área de trabalho do Microsoft® Windows®. Em seguida, desligue o computador e tente novamente.

 **NOTA:** as etapas a seguir alteram a seqüência de inicialização somente uma vez. Na próxima inicialização, o computador inicializará de acordo com os dispositivos especificados no programa de configuração do sistema.

6. Quando a lista de dispositivos de inicialização aparecer, realce **CD/DVD/CD-RW Drive** (Unidade de CD/DVD/CD-RW) e pressione <Enter>.
7. Pressione qualquer tecla para **Inicializar a partir do CD-ROM**. Siga as instruções na tela para concluir a instalação.

Como obter ajuda

Se você tiver algum problema com o seu computador, pode executar as etapas a seguir para diagnosticar e resolver o problema:

1. Consulte “Como solucionar problemas” na página 26 para obter as informações e procedimentos que dizem respeito ao problema apresentado pelo computador.
2. Consulte “Dell Diagnostics” na página 38 para conhecer os procedimentos de como executar o Dell Diagnostics.
3. Preencha a “lista de verificação de diagnósticos” na página 55.
4. Use o abrangente conjunto de serviços on-line da Dell, disponível no site de suporte da empresa (**support.dell.com**, em inglês) para obter ajuda sobre procedimentos de instalação e solução de problemas. Consulte “Serviços on-line” na página 51 para obter uma lista mais abrangente do suporte on-line da Dell.

5. Se os procedimentos descritos acima não resolverem o problema, consulte “Como entrar em contato com a Dell” na página 56.

 **NOTA:** ligue para o suporte da Dell de um telefone próximo ao computador, para que a equipe de suporte possa ajudá-lo nos procedimentos necessários.

 **NOTA:** o sistema de Código de serviço expresso da Dell pode não estar disponível em todos os países.

Quando solicitado pelo sistema telefônico automático da Dell, digite seu código de serviço expresso para encaminhar a chamada diretamente à equipe de suporte adequada. Se você não tiver um Código de serviço expresso, abra a pasta **Acessórios da Dell**, clique duas vezes no ícone **Código de serviço expresso** e siga as instruções.

Como obter ajuda

 **NOTA:** alguns dos serviços a seguir nem sempre estão disponíveis em todas as localidades fora dos EUA. Entre em contato com o representante local da Dell para obter informações sobre disponibilidade.

Suporte técnico e serviços ao cliente

O serviço de suporte da Dell está disponível para responder às suas dúvidas sobre o hardware da Dell. Nossa equipe de suporte usa diagnósticos baseados em computador para responder às suas perguntas com rapidez e exatidão.

Para entrar em contato com o serviço de suporte da Dell, consulte “Antes de telefonar” na página 55 e as informações de contato em sua região ou visite **support.dell.com** (em inglês).

DellConnect™

O DellConnect é uma ferramenta simples de acesso on-line que permite a um associado do serviço e suporte da Dell acessar o seu computador através de uma conexão em banda larga, diagnosticar o seu problema e repará-lo sob sua supervisão. Para obter mais informações, visite **www.dell.com/dellconnect** (em inglês).

Serviços on-line

Você pode conhecer mais sobre os produtos e serviços da Dell nos seguintes sites da Web:

- **www.dell.com** (em inglês)
- **www.dell.com/ap** (somente para países da Ásia e do Pacífico)
- **www.dell.com/jp** (somente para o Japão)
- **www.euro.dell.com** (somente para a Europa)
- **www.dell.com/la** (países da América Latina e do Caribe)
- **www.dell.ca** (somente para o Canadá)

Você pode acessar o suporte da Dell através dos seguintes sites da Web e endereços de e-mail:

Sites na Web de suporte da Dell

- **support.dell.com** (em inglês)
- **support.jp.dell.com** (somente para o Japão)
- **support.euro.dell.com** (somente para a Europa)

Endereços de e-mail de suporte da Dell

- **mobile_support@us.dell.com**
- **support@us.dell.com**
- **la-techsupport@dell.com** (somente para países da América Latina e do Caribe)
- **apsupport@dell.com** (somente para países da Ásia e do Pacífico)

Endereços de e-mail de marketing e vendas da Dell

- **apmarketing@dell.com** (somente para países da Ásia e do Pacífico)
- **sales_canada@dell.com** (somente para o Canadá)

FTP - File Transfer Protocol (protocolo de transferência de arquivos) anônimo

- **ftp.dell.com**

Faça login como usuário: `anonymous` e use seu endereço de e-mail como senha.

Serviço automático de status de pedidos

Para verificar o status de qualquer produto da Dell que você tenha encomendado, vá até o site **support.dell.com** (em inglês), ou ligue para o serviço automático de status de pedidos. Uma gravação solicitará as informações necessárias para localizar seu pedido e fornecer um relatório sobre ele. Para obter o número de telefone para chamadas de sua região, consulte “Como entrar em contato com a Dell” na página 56.

Se houver algum problema com seu pedido, como peças ausentes, peças incorretas ou faturamento errado, entre em contato com o Atendimento ao cliente da Dell. Quando você ligar, tenha a fatura ou a nota de expedição à mão. Para obter o número de telefone para chamadas de sua região, consulte “Como entrar em contato com a Dell” na página 56.

Informações do produto

Se você precisar de informações sobre outros produtos disponíveis na Dell ou se quiser fazer um pedido, visite o site da Dell em **www.dell.com** (em inglês). Para obter o número do telefone para falar com um especialista de vendas, consulte “Como entrar em contato com a Dell” na página 56.

Como devolver itens em garantia para reparo ou crédito

Prepare todos os itens que estão sendo devolvidos, para reparo ou reembolso, da seguinte forma:

 **NOTA:** antes de devolver o produto para a Dell, certifique-se de fazer o backup de quaisquer dados do disco rígido ou de qualquer outro dispositivo de armazenamento no produto. Remova todas e quaisquer informações confidenciais, proprietárias e pessoais, bem como mídia removível, como CDs e placas de PC. A Dell não é responsável por quaisquer informações suas confidenciais, proprietárias e pessoais, dados perdidos ou corrompidos, ou mídia removível danificada ou perdida que podem ter sido incluídos na sua devolução.

1. Ligue para a Dell para obter um número de RMA Return Material Authorization (Autorização de retorno de material) e escreva-o de forma bem visível na parte externa da caixa. Para obter o número de telefone para chamadas de sua região, consulte “Como entrar em contato com a Dell” na página 56.
2. Inclua uma cópia da fatura e uma carta descrevendo o motivo da devolução.
3. Inclua também uma cópia da Lista de verificação de diagnóstico (consulte “Lista de verificação de diagnósticos” na página 55), indicando os testes que você executou e as mensagens de erro do programa Dell Diagnostics (consulte “Dell Diagnostics” na página 38).
4. Inclua todos os acessórios dos itens que estão sendo devolvidos (cabos de alimentação, software, manuais, etc.), em caso de devolução para recebimento de reembolso.

Como obter ajuda

5. Embale o equipamento a ser devolvido nos materiais de embalagem originais (ou equivalentes).

 **NOTA:** você deverá arcar com as despesas de envio. Também será responsável pelo seguro de transporte do produto devolvido e assumirá o risco de perda durante o transporte até a Dell. Não serão aceitos pacotes com pagamento no destino.

 **NOTA:** as devoluções que não atenderem a qualquer um dos requisitos citados anteriormente serão recusadas no setor de recebimento da Dell e devolvidas ao cliente.

Antes de telefonar

 **NOTA:** quando você ligar, tenha o código de serviço expresso à mão. O código ajuda o sistema telefônico de suporte automático da Dell a direcionar sua chamada com mais eficiência. Você pode também ser solicitado a informar a sua etiqueta de serviço (localizada sob o painel do FlexBay).

Lembre-se de preencher a Lista de verificação de diagnósticos a seguir. Se possível, ligue o computador antes de entrar em contato com a Dell e faça essa chamada de um telefone próximo ao computador. Você poderá ser solicitado a digitar alguns comandos no teclado, fornecer informações detalhadas durante as operações ou tentar outras opções de solução de problemas que só podem ser executadas no próprio computador. Tenha a documentação do computador disponível.

Lista de verificação de diagnósticos

- Nome:
- Data:
- Endereço:
- Telefone:
- Etiqueta do serviço e código de serviço expresso (localizados sob o painel do FlexBay):
- Autorização de retorno de material (se fornecido pelo técnico de suporte da Dell):
- Sistema operacional e versão:
- Dispositivos:
- Placas de expansão:
- Você está conectado a uma rede? Sim/Não
- Rede, versão e adaptador de rede:
- Programas e versões:

Como obter ajuda

Consulte a documentação do sistema operacional para determinar o conteúdo dos arquivos de inicialização do computador. Se o computador estiver conectado a uma impressora, imprima cada arquivo. Caso contrário, anote o conteúdo de cada arquivo antes de ligar para a Dell.

- Mensagem de erro, código de bipe ou código de diagnóstico:
- Descrição do problema e os procedimentos que você executou para solucioná-lo:

Como entrar em contato com a Dell

Para clientes nos EUA, ligue para 800-WWW-DELL (800-999-3355).

 **NOTA:** se você não tiver uma conexão à Internet, poderá encontrar as informações de contato na nota fiscal de compra, na guia de remessa, na fatura ou no catálogo de produtos da Dell.

A Dell oferece diversas opções de suporte e serviço on-line e por telefone.

A disponibilidade pode variar em função do país e do produto, e alguns serviços podem não estar disponíveis em sua área. Para entrar em contato com as áreas de vendas, suporte técnico ou serviços ao cliente da Dell:

1. Visite **support.dell.com** (em inglês).
2. Verifique o seu país ou região no menu suspenso **Choose A Country/Region** (Escolha um país/região) na parte inferior da página.
3. Clique em **Contact Us** (Fale conosco) à esquerda da página.
4. Selecione o link de serviço ou suporte adequado, com base na sua necessidade.
5. Escolha o método de entrar em contato com a Dell que é mais conveniente para você.

Como obter mais informações e recursos

Se você precisar:

reinstalar o sistema operacional

localizar o número do modelo do computador

executar um programa de diagnóstico do seu computador, reinstalar software do sistema do computador ou atualizar drivers do seu computador e arquivos Leia-me

aprender mais sobre o sistema operacional, manutenção de periféricos, RAID, Internet, Bluetooth®, rede e e-mail

Consulte:

o disco do *sistema operacional*

a parte traseira do computador

o disco *Drivers and Utilities* (Drivers e utilitários)



NOTA: as atualizações de drivers e de documentação podem ser encontradas no site de suporte da Dell™ em **support.dell.com** (em inglês).

o *Guia de tecnologia* Dell disponível na unidade de disco rígido

Se você precisar:

aprimorar o computador com memória nova ou adicional, ou uma nova unidade de disco rígido
reinstalar ou substituir uma peça gasta ou defeituosa

encontrar informações sobre as melhores práticas de segurança para o computador
examinar as informações de garantia, termos e condições (apenas para os EUA), instruções de segurança, informações normativas, informações sobre ergonomia e o contrato de licença do usuário final

Consulte:

o *Manual de Serviço* no site de suporte da Dell em **support.dell.com** (em inglês)



NOTA: em alguns países, a abertura e a substituição de peças do computador podem invalidar a sua garantia. Verifique as políticas de garantia e de devolução antes de trabalhar na parte interna do computador.

os documentos de segurança e normativos fornecidos com o computador, além da página principal de Conformidade normativa em **www.dell.com/regulatory_compliance**

Se você precisar:

encontrar a etiqueta do serviço/código de serviço expresso—Você deve usar a etiqueta de serviço para identificar o computador em **support.dell.com** (em inglês) ou para entrar em contato com o suporte técnico

localizar drivers e downloads
acessar suporte técnico e ajuda do produto
verificar o status do pedido de novas compras
encontrar soluções e respostas para questões comuns

localizar informações de atualizações mais recentes sobre as alterações técnicas do computador ou material de referência técnica avançada para técnicos ou usuários experientes

Consulte:

a etiqueta sob o painel do FlexBay



o site de suporte da Dell em **support.dell.com** (em inglês)

Especificações

Modelo do computador

Studio XPS™ 435T/9000

Esta seção fornece informações que são necessárias ao instalar, atualizar drivers e aprimorar o seu computador.

 **NOTA:** as ofertas podem variar por região. Para obter mais informações relativas à configuração do seu computador, clique em **Iniciar**  → **Ajuda e suporte** e selecione a opção para exibir as informações sobre o computador.

Processador

Tipo	Intel® Core™ i7
Cache L2	até 1 MB
Cache L3	8 MB

Unidades

Acessíveis externamente	dois compartimentos de unidade de 5,25 polegadas para DVD+/-RW SATA Super Multi Drive ou Blu-ray Disc™ combo ou unidade óptica Blu-ray Disc RW
	dois compartimentos de 3,5 polegadas para um Flexdock e um módulo Bluetooth®

Unidades

Acessíveis internamente	três compartimentos de 3,5 polegadas para discos rígidos SATA
-------------------------	---

Memória

Conectores	seis soquetes DIMM DDR3 acessíveis internamente
Capacidades	1 GB, 2 GB e 4 GB (sistema operacional de 32 bits) 1 GB, 2 GB e maior que 4 GB (sistema operacional de 64 bits)
Tipo de memória	memória DIMM DDR3 de 1066 MHz; somente não-ECC

Memória

Mínimo	2 GB
Máximo	24 GB

 **NOTA:** para obter instruções sobre como aumentar a memória, consulte o *Manual de Serviço* no site de suporte da Dell em support.dell.com (em inglês).

Informações do computador

Chipset do sistema	Intel X58 + ICH10R
Largura do link QPI	20 trilhas (16 trilhas para dados, 4 trilhas para CRC)
Largura do barramento DRAM	192 bits
Suporte a RAID	RAID 0 (particionamento) RAID 1 (espelhamento)
Chip BIOS (NVRAM)	16 MB

Especificações

Video

Discreto Placa PCI Express x16

Áudio

Tipo integrado de 7.1 canais, High Definition Audio (HDA) com suporte a S/PDIF

Comunicação

Sem fio (opcional) WiFi/Bluetooth tecnologia sem fio

Físico

Altura 493 mm
(19,40 polegadas)

Largura 198 mm
(7,79 polegadas)

Físico

Profundidade 528 mm
(20,78 polegadas)

Peso 20,01 kg (44,11 lb)

Conectores externos



Adaptador de rede Conector RJ45

USB três conectores no painel superior, um conector no painel-frontal e quatro conectores no painel traseiro, compatíveis com USB 2.0

Conectores externos

Áudio	<p>painel superior - um conector de microfone e um conector de fone de ouvido</p> <p>painel traseiro - seis conectores para suporte a 7.1</p>
S/PDIF	um conector S/PDIF (óptico)
eSATA	um conector no painel traseiro
IEEE 1394	um conector serial de 6 pinos no painel traseiro

Alimentação

Fonte de alimentação de CC	
Potência	475 W
Máxima dissipação de calor	1621 Btu/h
	 NOTA: a dissipação de calor é calculada com o uso da potência nominal da fonte de alimentação.
Tensão	100-240 VCA 50-60 Hz, 10,0 A
	 NOTA: para obter informações sobre as configurações de tensão consulte as informações de segurança fornecidas com o computador.
Bateria de célula tipo moeda	célula tipo moeda de lítio de 3 V CR2032

Especificações

Ambiente do computador

Faixas de temperatura:

Operação 10° a 35 °C
 (50° a 95 °F)

Armazenamento -40° a 70 °C
 (-40° a 149 °F)

Umidade relativa 20% a 80%
(máxima): (sem condensação)

Vibração máxima (usando um espectro de vibração aleatória que simula o ambiente do usuário):

Operação 5 a 350 Hz a 0,0002 G²/Hz

Armazenamento 5 a 500 Hz no intervalo de
 0,001 a 0,01 G²/Hz

Ambiente do computador

Choque máximo (medido com disco rígido em operação e um pulso de meia senóide de 2ms):

Operação 40 G +/- 5% com duração
 de pulso de 2 ms +/- 10%
 (equivalente a 51 cm/s
 [20 pol./s])

Armazenamento 105 G +/- 5% com
 duração de pulso de
 2 ms +/- 10% (equivalente
 a 127 cm/s [50 pol./s])

Ambiente do computador

Altitude (máxima):

Operação	-15,2 a 3048 m (-50 a 10.000 ft)
Armazenamento	-15,2 a 10.668 m (-50 a 35.000 ft)
Nível de poluente aerotransportado	G2 ou inferior como definido pela ISA-S71.04-1985

Apêndice

Nota sobre o produto Macrovision

Este produto incorpora a tecnologia de proteção de direitos autorais protegida por reivindicações de certas patentes norte-americanas e outros direitos de propriedade intelectual da Macrovision Corporation e de outros detentores de direitos. O uso dessa tecnologia de proteção de direitos autorais precisa ser autorizado pela Macrovision Corporation e deve ser para uso doméstico e outros usos de visualização limitada, a menos que seja autorizado de outra maneira pela Macrovision Corporation. É proibido efetuar engenharia reversa ou desmontagem.

Índice remissivo

B

backups

como criar **24**

botão ejetar **16**

botão liga/desliga e luz de energia **17**

C

CDs, como tocar e criar **22**

chipset **61**

Código de serviço expresso **49**

como conectar

à Internet **14**

cabo de rede opcional **11**

telas **8**

como conservar energia **23**

como entrar em contato com a Dell **55**

Como entrar em contato com a Dell on-line **56**

como enviar produtos

para devolução ou conserto **53**

como obter mais informações **57**

como personalizar

a área de trabalho **22**

as configurações de energia **23**

como reinstalar o Windows **42**

como restaurar a imagem de fábrica **44**

conector de áudio da unidade óptica

conexão S/PDIF **21**

conector de entrada de linha **18**

conector de rede

localização **20**

conector do microfone **18**

conectores frontais **16**

Índice remissivo

conector IEEE 1394 **20**

conector S/PDIF **21**

conexão com a Internet **14**

conexão de rede

 como consertar **28**

conexão de rede sem fio **27**

D

dados, como fazer backup **24**

DellConnect **50**

Dell Diagnostics **38**

Dell Factory Image Restore **42**

Dell Support Center **34**

devoluções na garantia **53**

drivers e downloads **59**

DVDs, como tocar e criar **22**

E

encaixe do cabo de segurança **19**

endereços de e-mail

 do suporte técnico **51**

endereços de e-mail de suporte **51**

energia

 como conservar **23**

especificações **26, 34, 42**

F

FTP login, anonymous **51**

G

Guia de tecnologia Dell

 como obter mais informações **57**

H

HDMI

 tela **8**

I

ISP

provedor de serviços de Internet
(Internet Service Provider) **14**

L

Lista de verificação de diagnósticos **55**
luz de atividade da unidade de disco rígido **17**

M

Mensagens do sistema **35**

P

problemas de energia, como resolver **29**
problemas de hardware
 como diagnosticar **37**
problemas de memória
 como resolver **30**
problemas de software **31**
processador **60**

R

recursos, como obter mais **57**
recursos de software **22**
recursos do computador **22**
Restauração do sistema **42**

S

Service Tag (Etiqueta de serviço) **16, 55**
serviços ao cliente **50**
site de suporte da Dell **59**
sites de suporte
 em todo o mundo **51**
Solucionador de problemas de hardware **37**
status de pedido **52**
suporte de memória **61**
suporte técnico **50**

T

temperatura

faixas de operação e de armazenamento **64**

U

unidade de disco rígido

tipo **61**

USB 2.0

conectores frontais **17, 18**

conectores traseiros **21**

V

velocidade de rede

como testar **27**

W

Windows, como reinstalar **42**

Windows Vista®

Assistente de compatibilidade
de programa **32**

como reinstalar **47**